

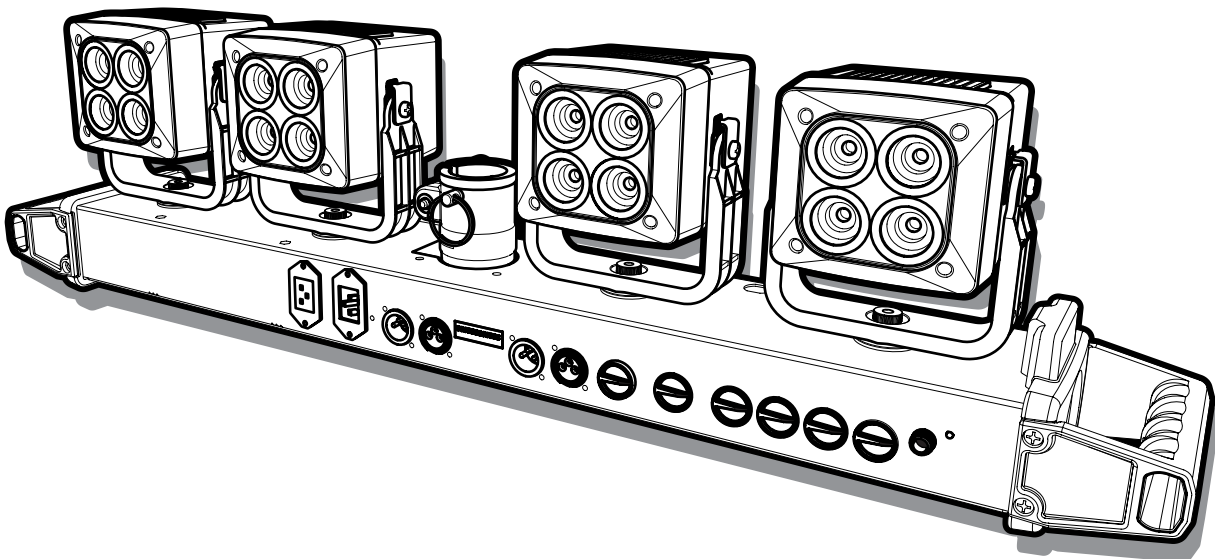

# LP-LED<sup>2X</sup>/<sub>4X</sub>

Stage Lighting Lightbars



## Owner's Manual Manuel de L'Utilisateur



\*LP-LED2X not shown (LP-LED2X has 2 pods instead of 4).  
LP-LED2X a 2 pods au lieu de 4

LP-LED2X REV2 + LP-LED4X REV2  
LP-LED2X + LP-LED4X

## IMPORTANT SAFETY INSTRUCTIONS



This lightning flash with arrowhead symbol, within an equilateral triangle, is intended to alert the user to the presence of uninsulated "dangerous voltage" within the product's enclosure that may be of sufficient magnitude to constitute a risk of electric shock to persons.

Ce symbole d'éclair avec tête de flèche dans un triangle équilatéral est prévu pour avertir l'utilisateur de la présence d'un «voltage dangereux» non-isolé à proximité de l'enceinte du produit qui pourrait être d'ampleur suffisante pour présenter un risque de choc électrique.



The DO NOT STACK symbol is intended to alert the user that the product shall not be vertically stacked because of the nature of the product.

La symbole NE PAS EMPILER est pour avertir l'utilisateur que le produit ne doit pas être empilé verticalement en raison de la nature du produit.



SEPARATE COLLECTION WEEE

### CAUTION • AVIS

**RISK OF ELECTRIC SHOCK  
DO NOT OPEN  
RISQUE DE CHOC ÉLECTRIQUE  
NE PAS OUVRI**



DO NOT PUSH OR PULL



The exclamation point within an equilateral triangle is intended to alert the user to the presence of important operating and maintenance (servicing) instructions in the literature accompanying the appliance.

Le point d'exclamation à l'intérieur d'un triangle équilatéral est prévu pour avertir l'utilisateur de la présence d'instructions importantes dans la littérature accompagnant l'appareil en ce qui concerne l'opération et la maintenance de cet appareil.



CAUTION: HOT SURFACE  
ATTENTION: SURFACE CHAUDE



NOT TO BE SERVICED BY USERS



CAUTION: OVERHEAD LOAD  
ATTENTION: CHARGE AÉRIENNE

### FOLLOW ALL INSTRUCTIONS

Instructions pertaining to a risk of fire, electric shock, or injury to a person

**CAUTION: TO REDUCE THE RISK OF ELECTRIC SHOCK, DO NOT REMOVE COVER (OR BACK).**

**NO USER SERVICEABLE PARTS INSIDE. REFER SERVICING TO QUALIFIED SERVICE PERSONNEL. THIS DEVICE IS FOR INDOOR USE ONLY!**

**INSTALLED BATTERY PACKS SHALL NOT BE EXPOSED TO EXCESSIVE HEAT SUCH AS SUNSHINE, FIRE OR THE LIKE.**

### SUIVEZ TOUTES LES INSTRUCTIONS

Instructions relatives au risque de feu, choc électrique, ou blessures aux personnes

**AVIS: AFIN DE RÉDUIRE LES RISQUE DE CHOC ÉLECTRIQUE, N'ENLEVEZ PAS LE COUVERT (OU LE PANNEAU ARRIÈRE) NE CONTIENT AUCUNE PIÈCE RÉPARABLE PAR L'UTILISATEUR. CONSULTEZ UN TECHNICIEN QUALIFIÉ POUR L'ENTRETIEN CE PRODUIT EST POUR L'USAGE À L'INTÉRIEUR SEULEMENT. LES PACKS BATTERIES INSTALLÉS NE DOIVENT PAS ÊTRE EXPOSÉS À UN CHALEUR EXCESSIVE TELLE QUE LE ENSOLEILLEMENT, LE FEU OU SIMILAIRES.**

**Read Instructions:** The Owner's Manual should be read and understood before operation of your unit. Please, save these instructions for future reference and heed all warnings.

**Cleaning:** Clean only with dry cloth.

**Packaging:** Keep the box and packaging materials, in case the unit needs to be returned for service.

**Warning:** To reduce the risk of fire or electric shock, do not expose this apparatus to rain or moisture. *Do not use this apparatus near water!*

**Warning:** When using electric products, basic precautions should always be followed, including the following:

#### Power Sources

Your unit should be connected to a power source only of the voltage specified in the owners manual or as marked on the unit. This unit has a polarized plug. Do not use with an extension cord or receptacle unless the plug can be fully inserted. Precautions should be taken so that the grounding scheme on the unit is not defeated. An apparatus with CLASS 1 construction shall be connected to a Mains socket outlet with a protective earthing connection. Where the MAINS plug or an appliance coupler is used as the disconnect device, the disconnect device shall remain readily operable.

#### Hazards

Do not place this product on an unstable cart, stand, tripod, bracket or table. The product may fall, causing serious personal injury and serious damage to the product. Use only with cart, stand, tripod, bracket, or table recommended by the manufacturer or sold with the product. Follow the manufacturer's instructions when installing the product and use mounting accessories recommended by the manufacturer. Only use attachments/accessories specified by the manufacturer.

Equipment that is suspended overhead must use a secondary safeguard to prevent personal injury in the event the primary mounting mechanism fails. Safety eyebolts attached to the equipment and galvanized steel wire can be used together to implement a failsafe mounting thus ensuring the safety of the equipment and anyone positioned below the equipment.

Improper installation can result in bodily injury or death. If you are not qualified to attempt the installation get help from a professional structural rigger.

*Note: Prolonged use of headphones at a high volume may cause health damage to your ears.*

The apparatus should not be exposed to dripping or splashing water; no objects filled with liquids should be placed on the apparatus.

Terminals marked with the "lightning bolt" are hazardous live; the external wiring connected to these terminals require installation by an instructed person or the use of ready made leads or cords.

Ensure that proper ventilation is provided around the appliance. Do not install near any heat sources such as radiators, heat registers, stoves, or other apparatus (including amplifiers) that produce heat.

No naked flame sources, such as lighted candles, should be placed on the apparatus.

#### Power Cord

Do not defeat the safety purpose of the polarized or grounding-type plug. A polarized plug has two blades with one wider than the other. A grounding type plug has two blades and a third grounding prong. The wide blade or the third prong are provided for your safety. If the provided plug does not fit into your outlet, consult an electrician for replacement of the obsolete outlet. The AC supply cord should be routed so that it is unlikely that it will be damaged. Protect the power cord from being walked on or pinched particularly at plugs. If the AC supply cord is damaged DO NOT OPERATE THE UNIT. To completely disconnect this apparatus from the AC Mains, disconnect the power supply cord plug from the AC receptacle. The mains plug of the power supply cord shall remain readily operable.

Unplug this apparatus during lightning storms or when unused for long periods of time.

#### Service

The unit should be serviced only by qualified service personnel. Servicing is required when the apparatus has been damaged in any way, such as power-supply cord or plug is damaged, liquid has been spilled or objects have fallen into the apparatus, the apparatus has been exposed to rain or moisture, does not operate normally, requires battery pack replacement or has been dropped. Disconnect power before servicing!

**Veillez Lire le Manuel:** Il contient des informations qui devraient être comprises avant l'opération de votre appareil. Conservez. Gardez S.V.P. ces instructions pour consultations ultérieures et observez tous les avertissements.

**Nettoyage:** Nettoyez seulement avec le tissu sec.

**Emballage:** Conservez la boîte au cas où l'appareil devait être retourner pour réparation.

**Avertissement:** Pour réduire le risque de feu ou la décharge électrique, n'exposez pas cet appareil à la pluie ou à l'humidité. *N'utilisez pas cet appareil près de l'eau!*

**Attention:** Lors de l'utilisation de produits électrique, assurez-vous d'adhérer à des précautions de bases incluant celle qui suivent:

**Alimentation** - L'appareil ne doit être branché qu'à une source d'alimentation correspondant au voltage spécifié dans le manuel ou tel qu'indiqué sur l'appareil. Cet appareil est équipé d'une prise d'alimentation polarisée. Ne pas utiliser cet appareil avec un cordon de raccordement à moins qu'il soit possible d'insérer complètement les trois lames. Des précautions doivent être prises afin d'éviter que le système de mise à la terre de l'appareil ne soit désengagé. Un appareil construit selon les normes de CLASS 1 devrait être raccordé à une prise murale d'alimentation avec connexion métal de mise à la masse. Lorsqu'une prise de branchement ou un coupleur d'appareils est utilisée comme dispositif de débranchement, ce dispositif de débranchement devra demeurer pleinement fonctionnel avec raccordement à la masse.

**Risque** - Ne pas placer cet appareil sur un chariot, un support, un trépied ou une table instables. L'appareil pourrait tomber et blesser quelqu'un ou subir des dommages importants. Utiliser seulement un chariot, un support, un trépied ou une table recommandés par le fabricant ou vendus avec le produit. Suivre les instructions du fabricant pour installer l'appareil et utiliser les accessoires recommandés par le fabricant. Utilisez seulement les attaches/accessoires indiqués par le fabricant.

L'équipement suspendu au-dessus de la tête doit utiliser une protection secondaire pour éviter les blessures en cas de défaillance du mécanisme de montage principal. Les boulons à œil de sécurité fixés à l'équipement et le fil d'acier galvanisé peuvent être utilisés ensemble pour mettre en œuvre un montage à sécurité intégrée, assurant ainsi la sécurité de l'équipement et de toute personne placée sous l'équipement.

Une installation incorrecte peut entraîner des blessures corporelles ou la mort. Si vous n'êtes pas qualifié pour tenter l'installation, demandez l'aide d'un greur structural professionnel.

*Remarque : L'utilisation prolongée d'écouteurs à un volume élevé peut nuire à la santé de vos oreilles.*

Il convient de ne pas placer sur l'appareil de sources de flammes nues, telles que des bougies allumées.

L'appel ne doit pas être exposé à des égouttements d'eau ou des éclaboussures et qu'aucun objet rempli de liquide tel que des vases ne doit être placé sur l'appareil.

Assurez que l'appareil est fourni de la propre ventilation. Ne procédez pas à l'installation près de source de chaleur tels que radiateurs, registre de chaleur, fours ou autres appareils (incluant les amplificateurs) qui produisent de la chaleur.

Les dispositifs marqués d'une "symbole "d'éclair" sont des parties dangereuses au toucher et que les câbles extérieurs connectés à ces dispositifs de connexion extérieure doivent être effectués par un opérateur formé ou en utilisant des cordons déjà préparés.

**Cordon d'Alimentation** - Ne pas enlever le dispositif de sécurité sur la prise polarisée ou la prise avec tige de mise à la masse du cordon d'alimentation. Une prise polarisée dispose de deux lames dont une plus large que l'autre. Une prise avec tige de mise à la masse dispose de deux lames en plus d'une troisième tige qui connecte à la masse. La lame plus large ou la tige de mise à la masse est prévu pour votre sécurité. La prise murale est désignée si elle n'est pas conçue pour accepter ce type de prise avec dispositif de sécurité. Dans ce cas, contactez un électricien pour faire remplacer la prise murale. Évitez d'endommager le cordon d'alimentation. Protégez le cordon d'alimentation. Assurez-vous qu'on ne marche pas dessus et qu'on ne le pince pas en particulier aux prises. **N'UTILISEZ PAS L'APPAREIL** si le cordon d'alimentation est endommagé. Pour débrancher complètement cet appareil de l'alimentation CA principale, déconnectez le cordon d'alimentation de la prise d'alimentation murale. Le cordon d'alimentation du bloc d'alimentation de l'appareil doit demeurer pleinement fonctionnel.

Débranchez cet appareil durant les orages ou si inutilisé pendant de longues périodes.

**Service** - L'appareil ne doit être entretenu que par un personnel de service qualifié. Une réparation est nécessaire lorsque l'appareil a été endommagé de quelque manière que ce soit, comme le cordon d'alimentation ou la fiche est endommagé, lorsque du liquide a été renversé ou des objets sont tombés dans l'appareil, l'appareil a été exposé à la pluie ou à l'humidité, ne fonctionne pas normalement, nécessite le remplacement de la batterie ou est tombé. Débranchez l'alimentation avant l'entretien!

## IMPORTANT SAFETY INSTRUCTIONS



The Lightning Flash with arrowhead symbol within an equilateral triangle, is intended to alert the user to the presence of uninsulated "dangerous voltage" within the product enclosure that may be of sufficient magnitude to constitute a risk of shock to persons



The exclamation point within an equilateral triangle is intended to alert the user to the presence of important operating and maintenance (servicing) instructions in the literature accompanying the product

1. Read these instructions.
2. Keep these instructions.
3. Heed all warnings.
4. Follow all instructions.
5. Do not use this apparatus near water.
6. Clean only with dry cloth.

7. Do not block any ventilation openings. Install in accordance with the manufacturer's instructions.
8. Do not install near any heat sources such as radiators, heat registers, stoves, or other apparatus (including amplifiers) that produce heat.
9. Do not defeat the safety purpose of the polarized or grounding-type plug. A polarized plug has two blades with one wider than the other. A grounding type plug has two blades and a third grounding prong. The wide blade or the third prong are provided for your safety. If the provided plug does not fit into your outlet, consult an electrician for replacement of the obsolete outlet.
10. Protect the power cord from being walked on or pinched particularly at plugs, convenience receptacles, and the point where they exit from the apparatus.
11. Only use attachments/accessories specified by the manufacturer.
12. Use only with the cart, stand, tripod, bracket, or table specified by the manufacturer, or sold with the apparatus. When a cart is used, use caution when moving the cart/apparatus combination to avoid injury from tip-over.
13. Unplug this apparatus during lightning storms or when unused for long periods of time.
14. Refer all servicing to qualified service personnel. Servicing is required when the apparatus has been damaged in any way, such as power-supply cord or plug is damaged, liquid has been spilled or objects have fallen into the apparatus, the apparatus has been exposed to rain or moisture, does not operate normally, or has been dropped.

#### WARNING:

- To reduce the risk of fire or electric shock, do not expose this apparatus to rain or moisture and objects filled with liquids, such as vases, should not be placed on this apparatus.
- To completely disconnect this apparatus from the ac mains, disconnect the power supply cord plug from the ac receptacle.
- The mains plug of the power supply cord or appliance coupler shall remain readily accessible.



Le symbole représentant un éclair avec une flèche à l'intérieur d'un triangle équilatéral est utilisé pour prévenir l'utilisateur de la présence d'une tension électrique dangereuse non isolée à l'intérieur de l'appareil. Cette tension est d'un niveau suffisamment élevé pour représenter un risque d'électrocution



Le symbole représentant un point d'exclamation à l'intérieur d'un triangle équilatéral, signale à l'utilisateur la présence d'instructions importantes relatives au fonctionnement et à l'entretien de l'appareil dans cette notice d'installation

1. Lisez ces instructions.
2. Conservez ces instructions.
3. Respecter tous les avertissements.
4. Suivez toutes les instructions.
5. N'utilisez pas l'appareil près de l'eau.
6. Nettoyer uniquement avec chiffon sec.
7. Ne bloquez pas les ouvertures de ventilation. Installer en suivant les instructions du fabricant.
8. Ne pas installer près des sources de chaleur telles que radiateurs, bouches de chaleur, four ou autres appareils (y compris les amplificateurs) produisant de la chaleur.
9. N'annulez pas l'objectif sécuritaire de la fiche polarisée ou de la tige de mise à la terre. Une fiche polarisée possède deux lames avec une plus large que l'autre. Une prise avec mise à la terre possède deux lames et une troisième tige. La lame large ou la troisième tige sont fournis pour votre sécurité. Si la fiche n'entre pas dans votre prise, consultez un électricien pour remplacer la prise obsolète.
10. Protéger le cordon d'alimentation des piétinements ou pincements en particulier près des fiches, des prises de courant et au point de sortie de l'appareil.
11. Utilisez uniquement les accessoires spécifiés par le fabricant.
12. Utilisez uniquement avec un charriot, stand, trépied ou une table spécifiée par le fabricant, ou vendus avec l'appareil.
13. Débranchez l'appareil durant un orage ou lorsqu'il reste inutilisé pendant de longues périodes de temps.
14. Confiez toute réparation à un technicien qualifié. Une réparation est nécessaire lorsque l'appareil a été endommagé de quelque façon que ce soit, comme lorsque le cordon d'alimentation ou la fiche est endommagé, lorsque du liquide a été renversé ou des objets sont tombés à l'intérieur, lorsque l'appareil a été exposé à la pluie ou l'humidité, ne fonctionne pas normalement, ou est tombé.

#### AVERTISSEMENT:

- Pour réduire les risques d'incendie ou de choc électrique, ne pas exposer cet appareil à la pluie ou à l'humidité et ne placez pas d'objets contenant des liquides, tels que des vases, sur l'appareil.
- Pour isoler totalement cet appareil de l'alimentation secteur, débranchez totalement son cordon d'alimentation du réceptacle CA.
- La prise du cordon d'alimentation ou du prolongateur, si vous en utilisez un comme dispositif de débranchement, doit rester facilement accessible

**CAUTION**

**TO PREVENT ELECTRIC SHOCK HAZARD,  
DO NOT CONNECT TO MAINS POWER SUPPLY  
WHILE GRILLE IS REMOVED.**

**AVIS**

**POUR PRÉVENIR LES RISQUES D'ÉLECTROCUTION,  
NE PAS RACCORDER À L'ALIMENTATION ÉLECTRIQUE ALORS  
QUE LA GRILLE EST RETIRÉE.**

## Table of Contents

<p>Cover ..... a</p> <p>Important Safety Instructions - English / Français .....i</p> <p>EMC Declaration - English / Français..... ii</p> <p>Table of Contents..... ii</p> <p>LP-LED2X &amp; LP-LED4X ..... 1</p> <p style="padding-left: 20px;">Function and Stand Alone Operation ..... 1</p> <p style="padding-left: 20px;">Bluetooth™ Smart Device ..... 2</p> <p style="padding-left: 20px;">Brightness Control..... 2</p> <p style="padding-left: 20px;">Lamp Color Control ..... 2</p> <p style="padding-left: 20px;">Color Sound to Light ..... 2</p> <p style="padding-left: 20px;">Mounting ..... 2</p> <p style="padding-left: 20px;">Using Multiple LP-LED/Xs ..... 3</p> <p style="padding-left: 20px;">LP-LED2X 1,2/3,4 Switch..... 3</p> <p style="padding-left: 20px;">Power Consumption..... 3</p> <p style="padding-left: 20px;">Yorkville LP-C12 and LP-C4 Controllers ..... 3</p> <p style="padding-left: 20px;">Yorkville LP-608 Lighting Controller ..... 3</p> <p>LP-LED2X &amp; LP-LED4X</p> <p style="padding-left: 20px;">Fonction et Opération Autonome ..... 4</p> <p style="padding-left: 20px;">Dispositif Intelligent Bluetooth™ ..... 5</p> <p style="padding-left: 20px;">Régla de la Luminosité..... 5</p>	<p>Commande de la Couleur de Lampe ..... 5</p> <p>Couleur. Du Son À La Lumière ..... 5</p> <p>Montage ..... 6</p> <p>Utilisation de LP-LED/X Multiples ..... 6</p> <p>Sélecteur 1,2 / 3,4 du LP-LED2X ..... 6</p> <p>Consommation Électrique ..... 6</p> <p>Contrôleurs d'Éclairage LP-C4 et LP-C12 de Yorkville ... 6</p> <p>Le Contrôleur d'Éclairage LP-608 de Yorkville ..... 6</p> <p>Specifications - English / Français..... 7</p> <p>Diagram - Audio In / Entrée Audio ..... 8</p> <p>Diagram - Controller / Contrôleur ..... 8</p> <p>Diagram - Stand Alone / Utilisation Autonome ..... 9</p> <p>Diagram - Mounting / Montage ..... 9</p> <p>DMX Modes - English..... 10</p> <p>DMX Modes - Français..... 12</p> <p>Tripod Mount - English / Français..... 14</p> <p>Convenience Receptacle - English..... 15</p> <p>Convenience Receptacle - Français..... 16</p> <p>Warranty - English / Français ..... 18</p> <p>Rear Page ..... 19</p>
--	--

This equipment has been tested and found to comply with the limits for a Class B digital device, pursuant to part 15 of the FCC Rules. These limits are designed to provide reasonable protection against harmful interference in a residential installation. This equipment generates, uses and can radiate radio frequency energy, and if not installed and used in accordance with the instructions, may cause harmful interference to radio communications. However, there is no guarantee that interference will not occur in a particular installation. If this equipment does cause harmful interference to radio or television reception, which can be determined by turning the equipment off and on, the user is encouraged to try to correct the interference by one or more of the following measures:

- Reorient or relocate the receiving antenna.
- Increase the separation between the equipment and receiver.

- Connect the equipment into an outlet on a circuit different from that to which the receiver is connected.
- Consult the dealer or an experienced radio/TV technician for help.

CAUTION: Changes or modifications not expressly approved by the party responsible for compliance could void the user's authority to operate the equipment.

This device complies with Industry Canada licence-exempt RSS standard(s).

Operation is subject to the following two conditions: (1) This device may not cause interference,

(2) This device must accept any interference, including interference that may cause undesired operation of the device.

Cet équipement a été testé et déclaré conforme aux limites d'un appareil numérique de classe B, conformément à la partie 15 des règles de la FCC. Ces limites sont conçues pour fournir une protection raisonnable contre les interférences nuisibles dans une installation résidentielle. Cet équipement génère, utilise et peut émettre de l'énergie de radiofréquence et, s'il n'est pas installé et utilisé conformément aux instructions, peut causer des interférences nuisibles aux communications radio. Cependant, il n'y a aucune garantie que des interférences ne se produiront pas dans une installation particulière. Si cet équipement cause des interférences nuisibles à la réception radio ou télévision, ce qui peut être déterminé en éteignant et en rallumant l'équipement, l'utilisateur est encouragé à essayer de corriger l'interférence par une ou plusieurs des mesures suivantes :

- Réorientez ou déplacez l'antenne de réception.

- Augmenter la distance entre l'équipement et le récepteur.
- Branchez l'équipement dans une prise sur un circuit différent de celui auquel le récepteur est connecté.
- Consultez le revendeur ou un technicien radio/TV expérimenté pour obtenir de l'aide.

ATTENTION : Les changements ou modifications non expressément approuvés par la partie responsable de la conformité peuvent annuler l'autorité de l'utilisateur à faire fonctionner l'équipement.

Cet instrument est conforme aux normes RSS d'Industrie Canada exemptes de licence.

Le fonctionnement est soumis aux deux conditions suivantes : (1) Cet appareil ne peut pas causer d'interférence, (2) Cet appareil doit accepter toute interférence, y compris les interférences qui peuvent causer un fonctionnement indésirable de l'appareil.

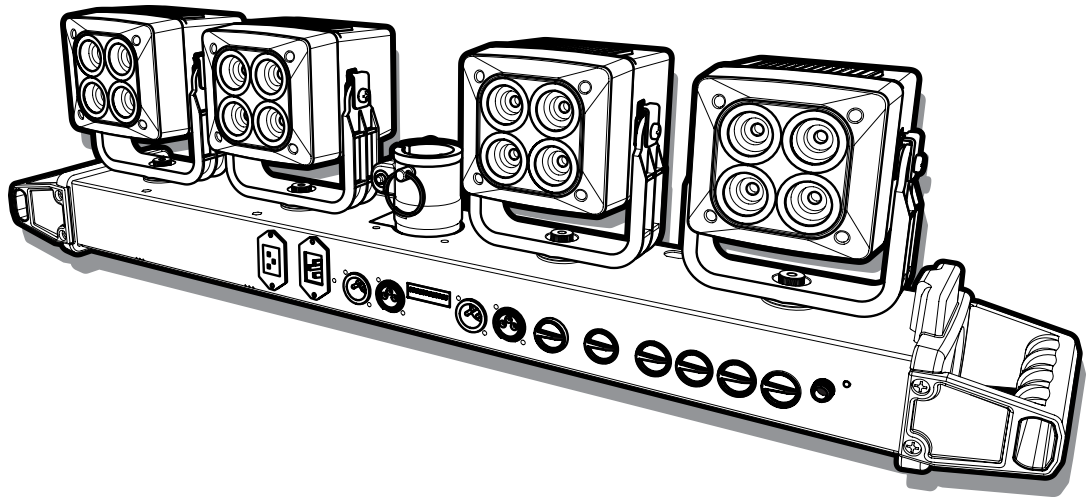

**LP-LED2X & LP-LED4X.**

The Yorkville Sound LP-LED2X and LP-LED4X are compact and powerful lighting systems. The LP-LED2X uses 2 lighting fixtures (LP-LED4X has 4), called pods, mounted on a stand-mountable bar/controller. The bar houses the user controls, the connectors for a separate controller, the power supply and mounting options. Each light pod uses 4 very high-power multi-die LED emitters that comprise of a red, a green, a blue and a white die. The addition of the white die provides a much more complete light spectrum; more accurate color rendering of the objects and/or people illuminated.

The light output of each pod is roughly equivalent to 300 watt bulbs with gels. At a distance of 6 feet, the light beam has a diameter of 3 feet. The diameter of the light at 12 feet is 5 feet. The light is mixed in the lens so that the mixed light color is visible when looking at the lens. Each pod may be adjusted in 2 axis.



**The Bars May be Used in Several Ways**

1. Stand alone, no separate controller is required
2. Linked to other LP-LED/X Bars with one as master
3. With a Yorkville Lighting Controller. The Yorkville Sound LP-C12 controller allows for more functionality than the LP-LED/X Bars on their own. The older Yorkville Sound LP-608 can also be used but has limited functionality (see more detailed description below).

*When a Yorkville Sound Color Controller is used, the controls on the LP-LED/X Bars become inactive except for the Brightness Control.*

4. With a DMX™ Controller. The DMX™ signals pass through internal integrated DMX™ processing via a 3-pin standard XLR. Five separate modes are available with DMX512 addressing standard protocol. Set unit to off position to in order to access DMX.
5. Bluetooth Smart™ device. Using our dedicated Android and iOS apps via any Bluetooth Smart™ enabled device. Effects and full manual RGBW color controls are available, along with extended Bluetooth™ effects such as strobe.



**Function and Stand Alone Operation**

The Function Control allows you to set the basic operation of the LP-LED/X Bars. It allows you to power the unit on, off, choose Bluetooth™ operation or set a manual setting. When an LP-LED/X Bar is operated by itself (stand alone) there are a number of modes which are set by the Function control:

- OFF (2 identical positions)
- Lamp Color control (3 identical positions)
- Bluetooth™ operation 4 separate settings (A, B, C, D)
- Chase (5 speeds)
- Single Color fade (6 speeds)
- Multi Color fade (4 speeds)
- Audio effects via internal microphone (4)
- Audio effects via ¼-inch jack triggering (4) (inserting a jack bypasses the internal microphone)

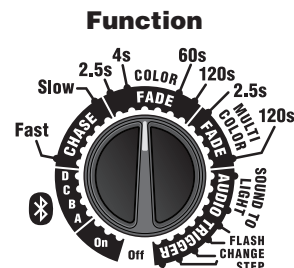



**Bluetooth™ Smart Device**

You must install the Yorkville LP Control App on your smart device prior to use. The App is available on the Apple App Store and the Google Play Store.

The Bluetooth™ app may change and this description may not reflect the particular version the user has. There also may be additional features and the details that may change. The number of bars connected may change along with a number of factors such as: the digital device (phone or tablet), the software version in the bar / Bluetooth™ receiver and the amount of Bluetooth™ traffic in the vicinity.

To connect to a light bar, simply open the dedicated app and tap on the “Add Bar” button at the top of the screen. It will prompt you to enter a 4 digit pin code - if a bar is currently unsecured, any desired pin code can be entered. Security pin codes are cleared when the light bar is powered off, or can be removed from the app. You can connect up to 4 bars at once.

Once at least one bar has been connected, “help” and “connected devices” buttons will appear beside the “Add Bar Button,” along with: channel selection, individual head controllers, effects selection, and scene selection.

**Channel Selection**

Four channels are available, labeled A, B, C and D. These correspond with the channel each light bar has been set to on the back of the bar. Any bar set to the currently selected channel will follow given commands. For example, if two bars are connected and set to channel A, changing the first head color to red will cause the first heads on specifically those two light bars to become red.

**Individual Head Controls**

The controls will appear as a color knob, an intensity slider, and a manual RGBW assignment button. Rotating the knob will cycle through the corresponding wheel colors, adjusting the intensity will affect the brightness level, and pressing the RGBW button will allow for manual RGBW color assignments.

**Effects Selection**

Eight effects are available. The first seven correspond with the effects on the light bar, while the eighth is an additional strobe effect. Individual head controls are disabled for that channel and scene until the effect is switched off.

**Scene Selection**

Each scene will retain the configured head controls or effect for all 4 channels. 10 scenes are available, and are automatically saved to device storage.

**Brightness Control**

The brightness of all pods vary from a minimum to a maximum with 32 positions. This control varies the brightness of all pods from any function position or any control source.



*Note: The maximum brightness controlled by the Bluetooth™ app will depend on the manual brightness setting on actual light bar.*

**Lamp Color Control**

If using the Lamp Color control, any pod can be turned off by setting the Color control to the off position. There are 31 colors and color choices which begin with red, followed by blue, white, amber yellow and finally green. There are also several choices of color temperature for white. The color fade speeds are fairly slow and are intended for gradually changing the lighting for a mood effect, chase speeds are faster and are also multi-color.

**Color Sound to Light**

The LP-LED/X Bars have sophisticated audio to light (color organ) circuitry. The automatic level circuitry allows it to be used with signals from weak line levels up to strong loudspeaker levels. The voltage range on the ¼-inch phone jack is 50mV to 100V. The LP-LED/X Bars has an internal microphone with automatic sensitivity. The microphone triggers the same sophisticated audio to light (color organ) circuitry as is used in the audio input jack.



*Note: the microphone is active unless a ¼-inch phone jack is inserted to the audio input.*

**Mounting**

The LP-LED/X Bars can be mounted on a standard loudspeaker stand or C-clamps can be fitted to any of the 4 threaded mounting points. (See Diagram) The stand adapter has a removable pin to allow multiple light pods per stand.



**Using Multiple LP-LED/Xs**

The Yorkville proprietary protocol connections and the DMX connections both allow for daisy chaining. If one bar is used as a master to control other bars the Yorkville Protocol connections should be used to daisy chain from the master. A unit under Bluetooth™ control will output signals on the Yorkville Protocol jacks to allow daisy chaining that mimics the bar under Bluetooth™ control.

**LP-LED2X 1,2/3,4 Switch**

The LP-LED2X has 2 light pods but the Yorkville lighting controllers such as the LP-C4 or LP-C12 use a 4 channel signal. The 1,2/3,4 switch selects which 2 of the 4 channels the bar responds to.

**Power Consumption**

The advantage for using LED versus conventional incandescent lighting is two-fold, not only does the unit give off less heat but also consumes less than 5-20% of the energy. This eliminates the need for separate AC power circuits just to run the lights!

Power consumption is rated under 200 watts which depends on the color choice and intensity. The light pods and the base are fan cooled. The AC connector will mate with a standard IEC cable or with a special locking cable (sold separately). Line voltage can be anywhere from 100 to 240 volts AC enabling you to use the LP-LED/X Bars practically anywhere!

**Yorkville LP-C12 and LP-C4 Controllers**

The LP series controllers provide an easy way to control LP-series lights. The LP-C4 is a simple controller intended for foot controlled applications and small applications. The LP-C12 provides extensive effects, effects patch and scene controls in an especially easy to use format. The use of LP-series controllers also are the easiest way to synchronize effects between bars. The LP-C12 patch allows some pods to be under scene control while other pods are running effects.

**Yorkville LP-608 Lighting Controller**

When operating with the Yorkville Sound LP-608 lighting controllers the color controls on the LP-LED/X Bars remain active. The Color control can be used to select the color of each pod or if the Color control is set to off then the LP-Controller's intensity control becomes the color control (including off) but the intensity is not controllable.

*Note: Operation with the legacy LP-608 controller will require a 'gender reversing' adapter in line with the XLR cable. This was done to prevent accidental connection to a DMX™ controller possibly causing damage.*





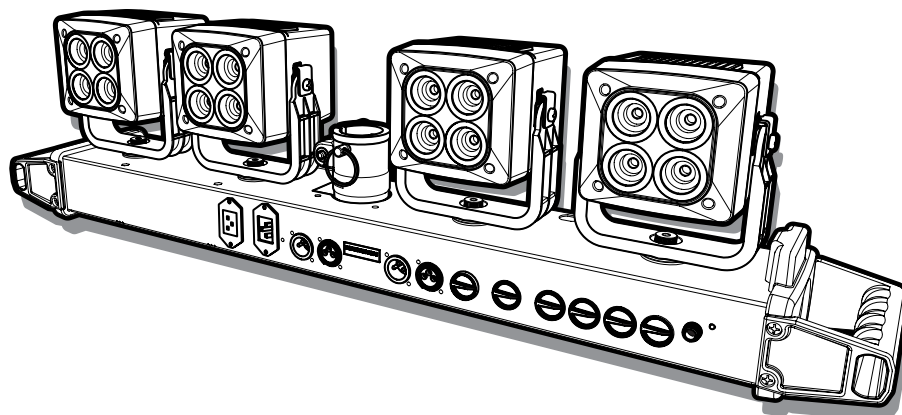

### LP-LED2X & LP-LED4X

Les LP-LED2X et LP-LED4X de Yorkville Sound sont des systèmes d'éclairage compacts et puissants. Le LP-LED2X se compose de 2 pods d'éclairage (LP-LED4X en a 4) sur une base pouvant être montée sur support. La barre abrite les contrôles de l'utilisateur, des connecteurs pour un contrôleur indépendant, le bloc d'alimentation, et diverses options de montage. Chaque luminaire comprend 4 émetteurs DEL multi-die de très haute puissance. Chacun des émetteurs a un dé rouge, vert, bleu et blanc. Avec l'ajout de la matrice blanche, un spectre de lumière plus complète est disponible, les objets et les personnes éclairées apparaissent avec une couleur plus précise.

Le flux lumineux de chaque pod est à peu près équivalent à celui d'une ampoule de 300 watts avec gel. À une distance de 6 pieds, le faisceau a un diamètre de 3 pieds. À une distance de 12 pieds, le diamètre est de 5 pieds. La lumière est mélangée dans la lentille de sorte que la couleur de la lumière mixte est visible quand on regarde l'objectif. Chaque pod peut être ajusté dans 2 axes.

#### Les Barres Peuvent Êtres Utilisées de Plusieurs Façons

1. Autonome, aucun contrôleur distinct n'est requis
2. Lié à d'autres LP-LED/X dont un comme contrôleur principal
3. Avec un contrôleur d'éclairage Yorkville. Le contrôleur LP-C12 de Yorkville Sound permet plus de fonctionnalités que le système LP-LED/X fonctionnant de façon autonome. Le plus vieux LP-608 de Yorkville Sound peut également être utilisé mais avec fonctionnalités limitées (voir description plus détaillée ci-dessous).

*Quand un contrôleur de couleur Yorkville est utilisé, les contrôles sur les Barres LP-LED/X deviennent inactifs, sauf pour le contrôle de la luminosité.*

4. Avec un contrôleur DMX™. Les signaux DMX™ traversent le traitement intégré interne DMX™ via une prise XLR 3 tiges. Cinq modes distincts sont disponibles avec le protocole standard d'adressage DMX512. Mettez l'appareil en position off pour accéder au DMX.
5. Appareil Bluetooth™ intelligent. En utilisant nos applications Android et iOS via tout appareil compatible Bluetooth Smart™. Les effets et contrôles de couleur RGBW manuels sont disponibles, ainsi que des effets Bluetooth™ tels que stroboscope.

#### Fonction et Opération Autonome

La commande de Fonction permet de définir le fonctionnement de base des barres LP-LED/X. Elle vous permet de mettre l'appareil en marche, de l'éteindre, de choisir la fonction Bluetooth™ ou de définir un réglage manuel. Lorsqu'une Barre LP-LED/X est utilisée en mode autonome, il existe un certain nombre de modes qui sont définis par la commande de fonction:

- OFF (2 positions identiques)
- Commande de Couleur de Lampe (3 positions identiques)
- Utilisation du Bluetooth™ 4 paramètres distincts (A, B, C, D)
- Chase (5 vitesses)
- Fondu de couleur unique (6 vitesses)
- Fondu multi-couleurs (4 vitesses)
- Effets audio via microphone interne (4)
- Effets audio via déclenchement du jack 1/4 pouces (4) (l'insertion d'un jack contourne le microphone interne)

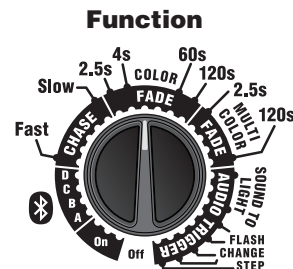



### Dispositif Intelligent Bluetooth™

Avant de l'utiliser vous devez installer l'application Yorkville LP Control sur votre smart device. L'application est disponible sur l'App Store d'Apple et le Google Play Store.

L'application Bluetooth™ peut changer et cette description peut ne pas refléter la version particulière l'utilisateur. Il peut aussi y avoir des fonctionnalités supplémentaires et des détails qui peuvent changer. Le nombre de barres connectées peut changer avec un certain nombre de facteurs tels que: le dispositif numérique (téléphone ou tablette), la version de logiciel dans la barre / récepteur Bluetooth™ et la quantité de trafic Bluetooth™ à proximité.

Pour vous connecter à une barre lumineuse, ouvrez simplement l'application dédiée et appuyez sur le bouton "Ajouter une barre" en haut de l'écran. Il vous demandera d'entrer un code PIN à 4 chiffres - si une barre n'est actuellement pas sécurisée, vous pouvez entrer un code PIN souhaité. Les codes PIN de sécurité sont effacés lorsque la barre lumineuse est éteinte ou peuvent être retirés de l'application. Vous pouvez connecter jusqu'à 4 barres à la fois.

Une fois qu'au moins une barre a été connectée, les boutons "help" (Aide) et "connected devices" (périphériques connectés) apparaîtront à côté du bouton "Add Bar" (ajouter barre), ainsi que: la sélection de canal, les contrôleurs de tête individuels, la sélection d'effets et la sélection de scène.

#### Sélection du Canal

Quatre canaux sont disponibles, étiquetés A, B, C et D. Ceux-ci correspondent au canal où chaque barre de lumière a été réglée à l'arrière de la barre. Toute barre définie sur le canal actuellement sélectionné suivra les commandes fournies. Par exemple, si deux barres sont connectées et réglées sur le canal A, changer la couleur de la première tête à rouge entraînera un changement de la même couleur pour la première tête sur les deux barres.

#### Contrôles de Tête Individuels

Les commandes apparaîtront comme un bouton de couleur, un curseur d'intensité et un bouton d'affectation RGBW manuel. En tournant le bouton vous passerez en continu à travers les couleurs correspondantes à la roue, l'ajustement de l'intensité affectera le niveau de luminosité, et en appuyant sur le bouton RGBW vous pourrez régler manuellement l'affectation de couleur RGBW.

#### Sélection d'Effets

Huit effets sont disponibles. Les sept premiers correspondent aux effets sur la barre lumineuse, tandis que le huitième est un effet stroboscopique supplémentaire. Les commandes de tête individuelles sont désactivées pour ce canal et cette scène jusqu'à ce que l'effet soit éteint.

#### Sélection de Scène

Chaque scène conservera les commandes ou les effets de la tête configurés pour les 4 canaux. 10 scènes sont disponibles et sont automatiquement sauvegardées dans le stockage de l'appareil.

#### Réglage de la Luminosité

La luminosité des pods d'éclairage varie d'un minimum à un maximum avec 32 positions. Cette commande varie la luminosité de tous les pods d'éclairage dans n'importe quelle position de fonction.



*Remarque: La luminosité maximale contrôlée par l'application Bluetooth™ dépend du réglage de la luminosité manuelle sur la barre lumineuse.*

#### Commande de la Couleur de Lampe

Si vous utilisez le contrôle de la couleur de lampe, tout pod d'éclairage peut être désactivé en réglant la commande de couleur sur la position d'arrêt. Il y a 31 couleurs et les choix de couleurs commencent par le rouge, suivis par le bleu, le blanc, le jaune ambre et enfin le vert. Il existe également plusieurs choix de température de couleur pour le blanc. Les vitesses de fondu de la couleur sont assez lentes et sont destinées à changer graduellement l'éclairage pour un effet d'atmosphère, les vitesses de Chase sont plus rapides et sont également multicolores.

#### Couleur. Du Son À La Lumière

Les barres LP-LED/X disposent d'un circuit sophistiqué audio à lumière (color organ). Le circuit de niveau automatique permet d'être utilisé avec des signaux provenant de niveaux de ligne faibles jusqu'à des niveaux intenses de haut-parleur. La gamme de tension sur le jack de 1/4 de pouce est de 50 mV à 100 V. Les LP-LED/X disposent d'un microphone interne avec une sensibilité automatique. Le microphone déclenche les mêmes circuits sophistiqués d'audio à lumière (color organ) que ceux utilisés dans la prise d'entrée audio.

*Remarque: le microphone est actif à moins qu'une prise 1/4 de pouce ne soit insérée dans l'entrée audio.*





**Montage**

Les LP-LED/X peuvent être montés sur un support de haut-parleur standard ou des serre-joints en C peuvent être montés sur l'un des 4 points de fixation filetés. (Voir schéma) L'adaptateur de support comporte une goupille amovible pour permettre de multiples pods d'éclairage par support.

**Utilisation de LP-LED/X Multiples**

Les connexions de protocole propriétaire Yorkville et les connexions DMX permettent une connexion en chaîne. Si une barre est utilisée comme barre maîtresse pour contrôler d'autres barres, les connexions Protocole Yorkville devraient être utilisées pour obtenir une connexion en chaîne à partir de la barre maîtresse. Une unité sous contrôle Bluetooth™ émettra des signaux sur les prises Protocole Yorkville pour permettre un chaînage qui imite la barre sous contrôle Bluetooth™.

**Sélecteur 1,2 / 3,4 du LP-LED2X**

Le LP-LED2X a 2 pods d'éclairage, mais les contrôleurs d'éclairage Yorkville tels que le LP-C4 ou LP-C12 utilisent un signal à 4 canaux. Le sélecteur 1,2 / 3,4 sélectionne à quels 2 des 4 canaux la barre répond.

**Consommation Électrique**

L'avantage d'utiliser l'éclairage DEL par rapport à l'éclairage incandescent conventionnel est double, non seulement l'unité émet moins de chaleur mais consomme moins de 5 à 20% de l'énergie. Cela élimine le besoin de circuits de courant alternatif séparés pour faire fonctionner les lumières!

La consommation d'énergie est inférieure à 200 watts, ce qui dépend du choix et de l'intensité de la couleur. Les pods d'éclairage et la base sont ventilés. Le connecteur AC s'accouple à un câble IEC standard ou à un câble de verrouillage spécial (vendu séparément). La tension de ligne peut être de 100 à 240 volts AC, ce qui vous permet d'utiliser les barres LP-LED/X pratiquement n'importe où!

**Contrôleurs d'Éclairage LP-C4 et LP-C12 de Yorkville**

Les contrôleurs de la série LP offrent un moyen facile de contrôler les lumières de la série LP. Le LP-C4 est un contrôleur simple destiné à des applications à commande avec le pied et de petites applications. Le LP-C12 fournit des effets étendus, des patchs d'effets et des contrôles de scène dans un format particulièrement facile à utiliser. L'utilisation de contrôleurs de la série LP est également la meilleure façon de synchroniser les effets entre les barres. Le patch LP-C12 permet à quelques pods d'être sous le contrôle de la scène alors que d'autres pods sont sous effets en cours d'exécution.

**Le Contrôleur d'Éclairage LP-608 de Yorkville**

Lors de l'utilisation avec le contrôleur d'éclairage Yorkville Sound LP-608, les commandes de couleur sur le LP-LED/X demeurent actives. Le contrôle de la couleur peut être utilisé pour sélectionner la couleur de chaque appareil ou si le contrôle de la couleur est à la position OFF, le contrôle d'intensité du LP-608 devient le contrôle de la couleur (y compris off), mais l'intensité n'est pas contrôlable.



*Remarque: Le fonctionnement avec le contrôleur LP-608 nécessitera un adaptateur « inverseur de genre » en ligne avec le câble XLR. Cela a pour but d'empêcher une connexion accidentelle à un contrôleur DMX qui pourrait causer des dommages.*

Specifications	
<b>Max AC Input Voltage</b>	100-240VAC 50/60 Hz
<b>Power Consumption LEDs</b>	14 watts per LED (4 LEDs, 56 watts per pod)
<b>Power Consumption</b>	<b>LP-LED2X:</b> 120VA, 1.0A @ 120VAC Nominal <b>LP-LED4X:</b> 240VA, 2.0A @ 120VAC Nominal
<b>Stand Mount Size</b>	1 3/8 inch Round
<b>Controller Cable</b>	Yorkville: Standard Shielded 3-pin XLR Cable
<b>Other</b>	DMX: Standard Shielded 3-pin XLR Cable
<b>Dimensions (LWH)</b>	<b>LP-LED2X:</b> 24 x 4.8 x 8 inches (61 x 12.25 x 20.4 cm) <b>LP-LED4X:</b> 31 x 4.8 x 8 inches (78.8 x 12.25 x 20.4 cm)
<b>Weight</b>	<b>LP-LED2X:</b> 9.5 lbs (4.3 kg) <b>LP-LED4X:</b> 14.6 lbs (6.6 kg)

Spécifications	
Tension CA d'entrée Maximum	100-240VCA 50/60 Hz
Consommation de Puissance des DEL	14 watts par DEL, 4 DEL par unité, 56 watts total
Consommation de Puissance des DEL	270 Watts
Taille montage sur support	1 pouce 3/8, Rond
Câble de raccordement pour contrôleur	Câble Blindé Standard avec prise XLR 3 tiges
Autre	Module DMX Optionnel
<b>Dimensions (LPH)</b>	<b>LP-LED2X:</b> 24 x 4.8 x 8 pouce (61 x 12.25 x 20.4 cm) <b>LP-LED4X:</b> 31 x 4.8 x 8 pouce (78.8 x 12.25 x 20.4 cm)
<b>Poids</b>	<b>LP-LED2X:</b> 9.5 lbs (4.3 kg) <b>LP-LED4X:</b> 14.6 lbs (6.6 kg)



Audio In / Entrée Audio

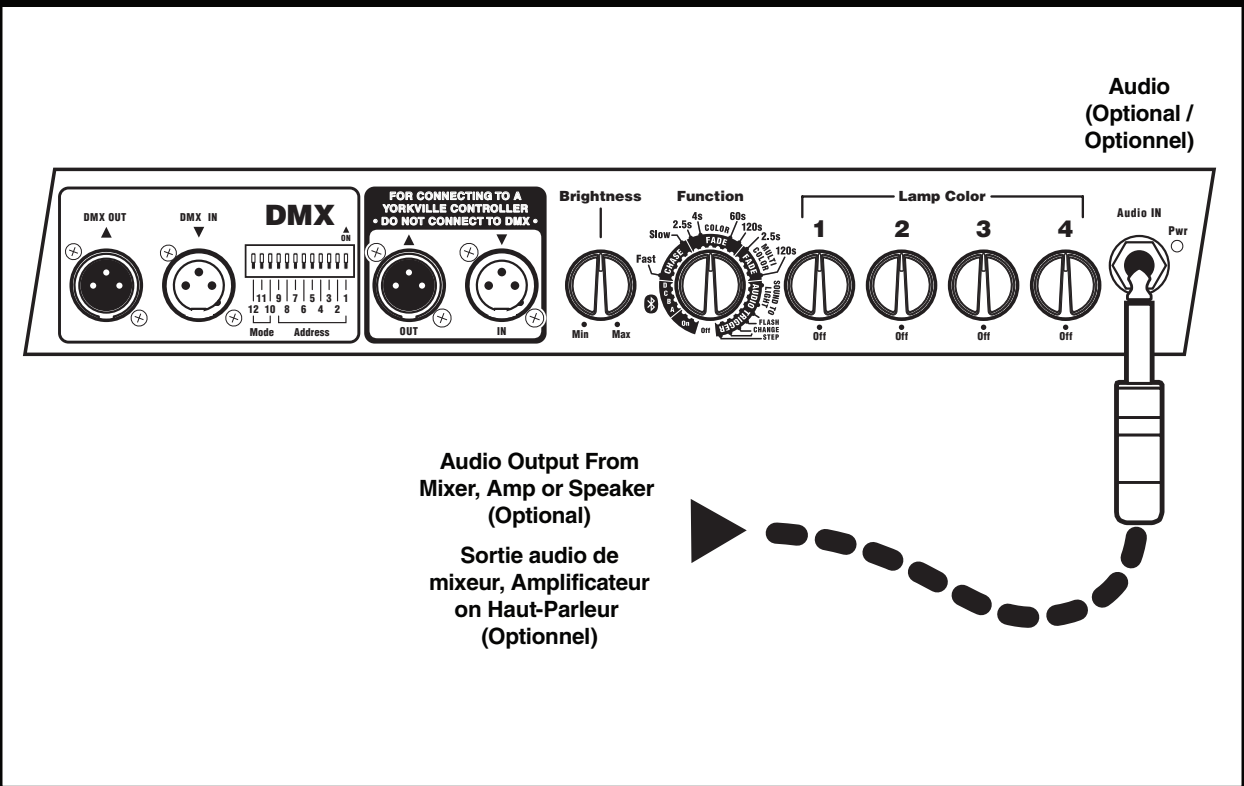

Hook Up with Controller / Raccordement à un Contrôleur

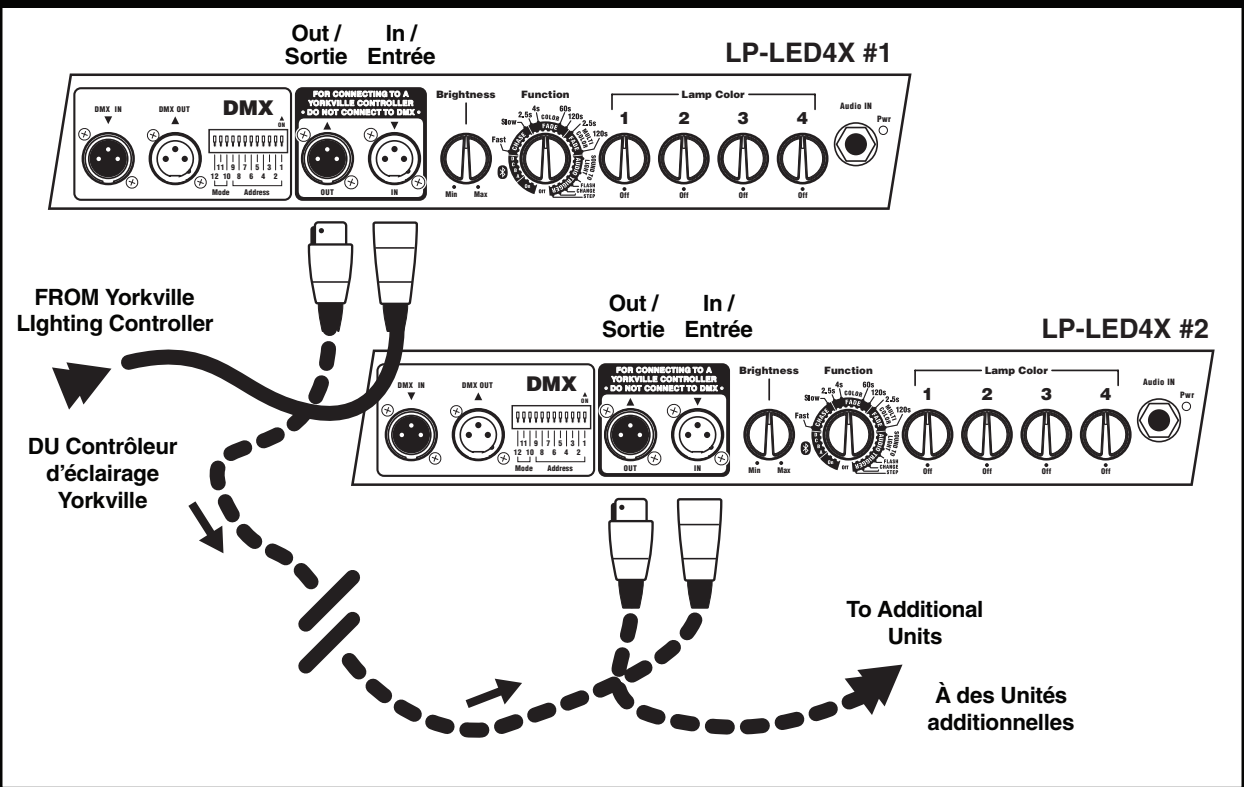

Stand Alone and Linking Options / Utilisation Autonome et Options de Raccordement

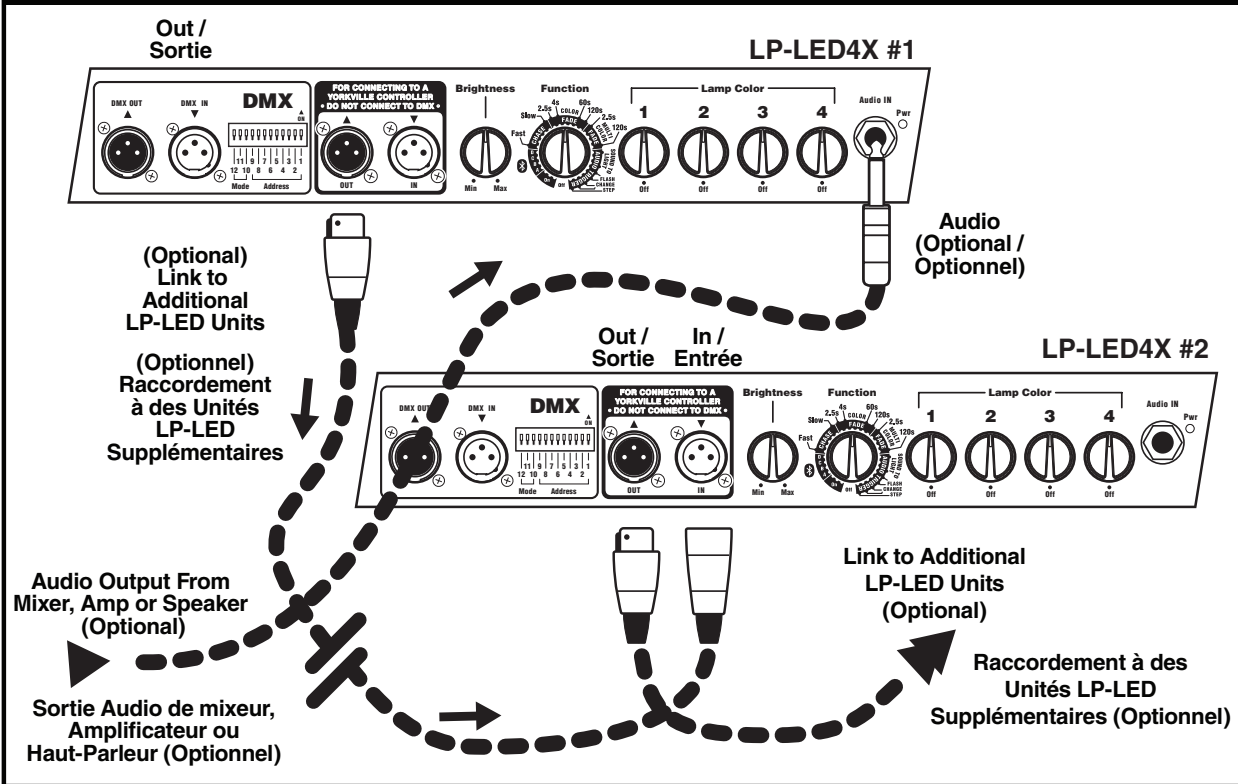

Mounting Points for Optional Hardware / Points de Montage pour Quincaillerie Optionnelle

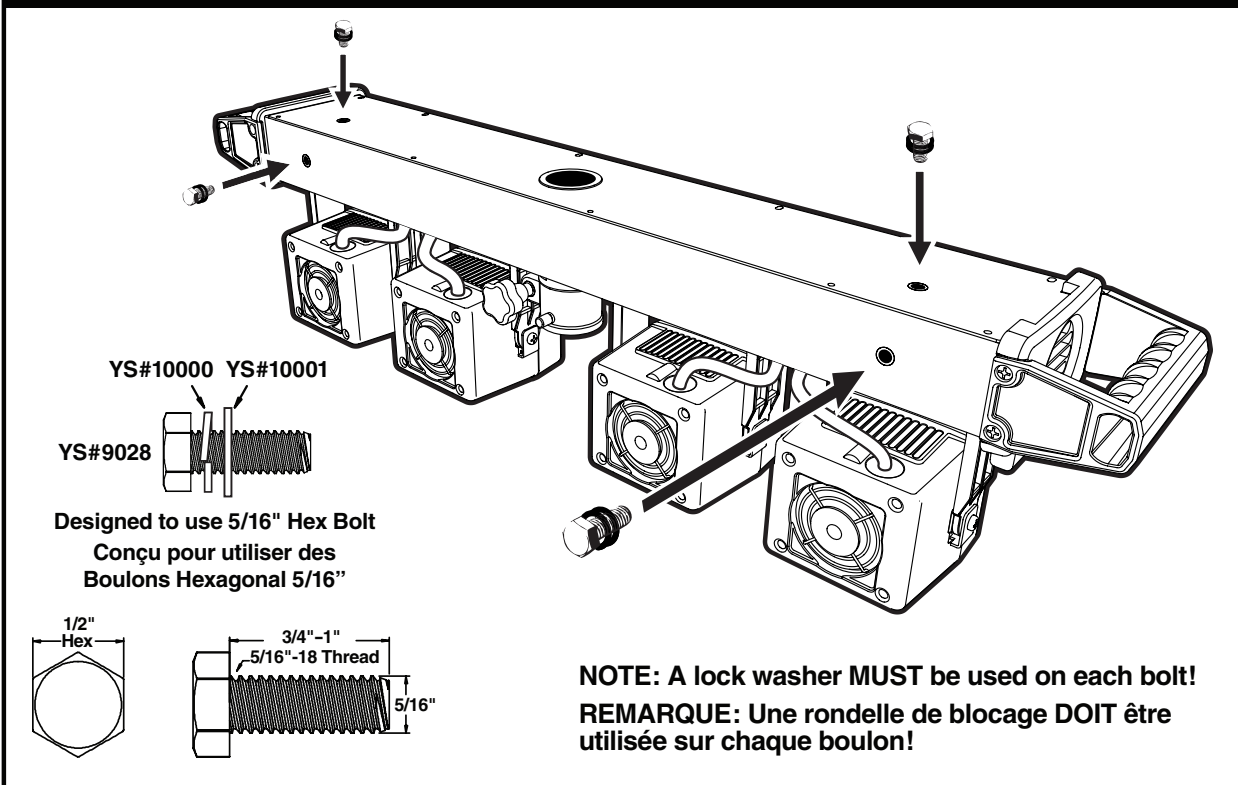

## DMX™ Modes for the LP-LED Bars

Set unit to off position in order to access DMX. Specific operating instructions for the DMX™ modes are available in the specific DMX™ controller operation manual. For specific LP-LED Bar DMX™ modes see addendum at the end of the manual.

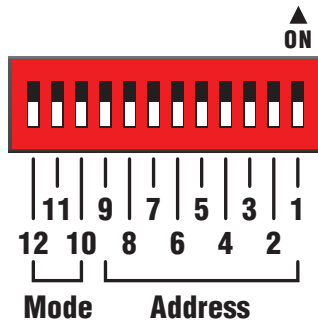

### Mode 1 - 4 DMX™ Channels

ALL Dip switches OFF)

- CH 1 – Intensity of Pod 1
- CH 2 – Intensity of Pod 2
- CH 3 – Intensity of Pod 3
- CH 4 – Intensity of Pod 4

*\*Note: The user must change the color on the Light Bar itself, and will not have control of it in this mode. Additionally, if the user needs MAXIMUM INTENSITY, the Brightness MUST be set to MAXIMUM on the Lightbar itself!.*

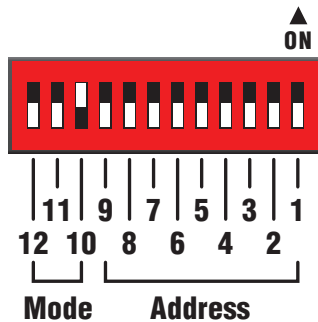

### Mode 2 - 8 DMX™ Channels

dip switch #10 set to ON)

- CH 1 – Intensity of Pod 1
- CH 2 – Colour for Pod 1
- CH 3 – Intensity of Pod 2
- CH 4 – Colour of Pod 2
- CH 5 – Intensity of Pod 3
- CH 6 – Colour of Pod 3
- CH 7 – Intensity of Pod 4
- CH 8 – Colour of Pod 4

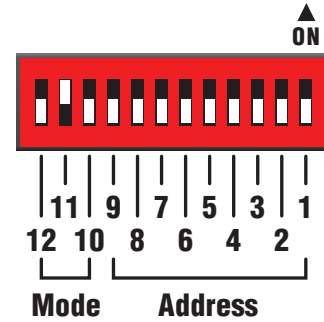

### Mode 3 - 20 DMX™ Channels

Dip switch #11 set to ON)

- CH 1 – Red for Pod 1
- CH 2 – Green for Pod 1
- CH 3 – Blue for Pod 1
- CH 4 – White for Pod 1
- CH 5 – Intensity for Pod 1
- CH 6 – Red for Pod 2
- CH 7 – Green for Pod 2
- CH 8 – Blue for Pod 2
- CH 9 – White for Pod 2
- CH 10 – Intensity for Pod 2
- CH 11 – Red for Pod 3
- CH 12 – Green for Pod 3
- CH 13 – Blue for Pod 3
- CH 14 – White for Pod 3
- CH 15 – Intensity for Pod 3
- CH 16 – Red for Pod 4
- CH 17 – Green for Pod 4
- CH 18 – Blue for Pod 4
- CH 19 – White for Pod 4
- CH 20 – Intensity for Pod 4



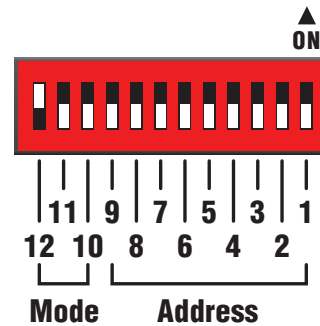
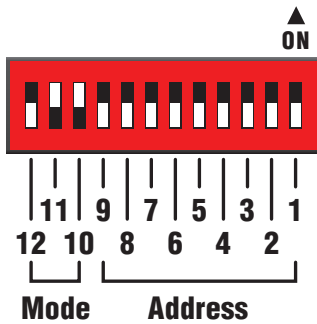

## Mode 4 - 32 DMX™ Channels Dip Switch #10 and #11 set to ON)

- CH 1 – Red for Pod 1
- CH 2 – Green for Pod 1
- CH 3 – Blue for Pod 1
- CH 4 – White for Pod 1
- CH 5 – Intensity for Pod 1
- CH 6 – Strobe Speed for Pod 1
- CH 7 – Strobe Intensity/Brightness for Pod 1
- CH 8 – Sync (Master)
- CH 9 – Red for Pod 2
- CH 10 – Green for Pod 2
- CH 11 – Blue for Pod 2
- CH 12 – White for Pod 2
- CH 13 – Intensity for Pod 2
- CH 14 – Strobe Speed for Pod 2
- CH 15 – Strobe Intensity/Brightness for Pod 2
- CH 16 – Sync to Master CH 8
- CH 17 – Red for Pod 3
- CH 18 – Green for Pod 3
- CH 19 – Blue for Pod 3
- CH 20 – White for Pod 3
- CH 21 – Intensity for Pod 3
- CH 22 – Strobe Speed for Pod 3
- CH 23 – Strobe Intensity/Brightness for Pod 3
- CH 24 – Sync to Master CH 8
- CH 25 – Red for Pod 4
- CH 26 – Green for Pod 4
- CH 27 – Blue for Pod 4
- CH 28 – White for Pod 4
- CH 29 – Intensity for Pod 4
- CH 30 – Strobe Speed for Pod 4
- CH 31 – Strobe Intensity / Brightness for Pod 4
- CH 32 – Sync to Master CH 8

## Mode 5 - 16 DMX Channels Dip Switch 12 Up from the Right Only)

- CH 1 – Chase Effect
- CH 2 – Colour Fade Effect
- CH 3 – Mixed Colour Fade Effect
- CH 4 – Audio Modulated Sound Active  
(3 Band Slow or 4 Band Fast)
- CH 5 – Flash All Sound Active
- CH 6 – Flash Pairs Sound Active
- CH 7 – Audio Chase Sound Active
- CH 8 – Audio Modulated Sound Active  
(3 Band Slow or 4 Band Fast)
- CH 9 – Intensity of Pod 1
- CH 10 – Colour of Pod 1
- CH 11 – Intensity of Pod 2
- CH 12 – Colour of Pod 2
- CH 13 – Intensity of Pod 3
- CH 14 – Colour of Pod 3
- CH 15 – Intensity of Pod 4
- CH 16 – Colour of Pod 4

## Modes DMX™ Pour Les Barres LP-LED

Mettez l'appareil en position off pour accéder au DMX. Des instructions d'utilisation spécifiques pour les modes DMX™ sont disponibles dans le manuel d'utilisation spécifique du contrôleur DMX™ DMX™. Pour les modes LP-LED/X/M Bar DMX™ spécifiques, voir l'additif à la fin du manuel.

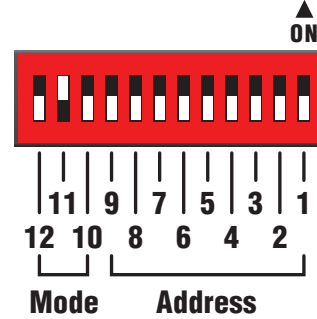
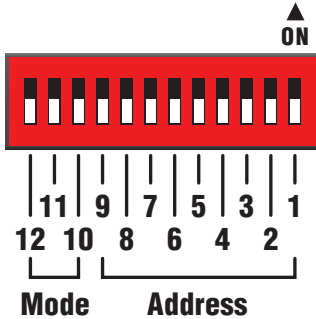

### Mode 1 - 4 Canaux DMX™

Tous Les Commutateurs «Dip» En Position OFF

- C 1 – Intensité du Pod 1
- C 2 – Intensité du Pod 2
- C 3 – Intensité du Pod 3
- C 4 – Intensité du Pod 4

*\* Remarque: L'utilisateur doit changer la couleur sur la barre lumineuse elle-même. Il n'en aura pas le contrôle dans ce mode. De plus, si l'utilisateur a besoin d'une INTENSITÉ MAXIMALE, la luminosité DOIT être réglée sur MAXIMUM sur la barre de lumière elle-même!*

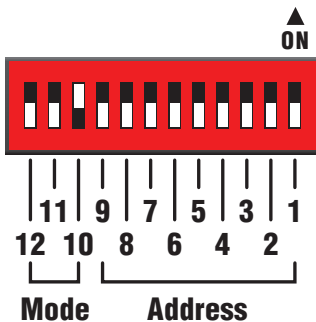

### Mode 2 - 8 Canaux DMX™

Le Commutateur Dip # 10 Régulé à ON)

- C 1 – Intensité du Pod 1
- C 2 – Couleur du Pod 1
- C 3 – Intensité du Pod 2
- C 4 – Couleur du Pod 2
- C 5 – Intensité du Pod 3
- C 6 – Couleur du Pod 3
- C 7 – Intensité du Pod 4
- C 8 – Couleur du Pod 4

### Mode 3 - 20 canaux DMX™

Le Commutateur Dip # 11 Régulé à ON)

- C 1 – Rouge pour Pod 1
- C 2 – Vert pour Pod 1
- C 3 – Bleu pour Pod 1
- C 4 – Blanc pour Pod 1
- C 5 – Intensité pour Pod 1
- C 6 – Rouge pour Pod 2
- C 7 – Vert pour Pod 2
- C 8 – Bleu pour Pod 2
- C 9 – Blanc pour Pod 2
- C 10 – Intensité pour Pod 2
- C 11 – Rouge pour Pod 3
- C 12 – Vert pour Pod 3
- C 13 – Bleu pour Pod 3
- C 14 – Blanc pour Pod 3
- C 15 – Intensité pour Pod 3
- C 16 – Rouge pour Pod 4
- C 17 – Vert pour Pod 4
- C 18 – Bleu pour Pod 4
- C 19 – Blanc pour Pod 4
- C 20 – Intensité pour Pod 4

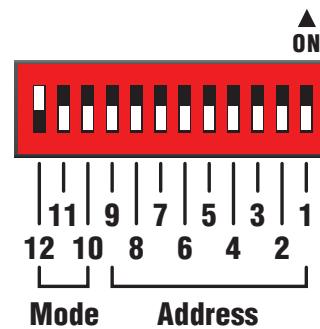
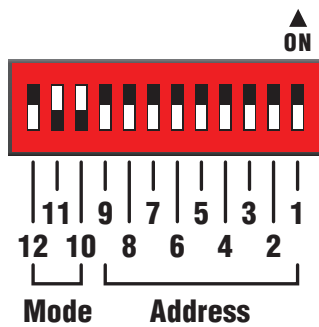

## Mode 4 (32 canaux DMX™ Les Commutateurs Dip #10 et #11 Régclés à ON)

- C 1 – Rouge pour Pod 1
- C 2 – Vert pour Pod 1
- C 3 – Bleu pour Pod 1
- C 4 – Blanc pour Pod 1
- C 5 – Intensité pour Pod 1
- C 6 – Vitesse stroboscopique pour Pod 1
- C 7 – Intensité / luminosité du strobe pour Pod 1
- C 8 – Synchronisation (Master)
- C 9 – Rouge pour Pod 2
- C 10 – Vert pour Pod 2
- C 11 – Bleu pour Pod 2
- C 12 – Blanc pour Pod 2
- C 13 – Intensité pour Pod 2
- C 14 – Vitesse stroboscopique pour Pod 2
- C 15 – Intensité / luminosité du strobe pour Pod 2
- C 16 – Synchronisation au C 8 (Master)
- C 17 – Rouge pour Pod 3
- C 18 – Vert pour Pod 3
- C 19 – Bleu pour Pod 3
- C 20 – Blanc pour Pod 3
- C 21 – Intensité pour Pod 3
- C 22 – Vitesse stroboscopique pour Pod 3
- C 23 – Intensité / luminosité du strobe pour Pod 3
- C 24 – Synchronisation au C 8 Master
- C 25 – Rouge pour Pod 4
- C 26 – Vert pour Pod 4
- C 27 – Bleu pour Pod 4
- C 28 – Blanc pour Pod 4
- C 29 – Intensité pour Pod 4
- C 30 – Vitesse stroboscopique pour Pod 4
- C 31 – Intensité / luminosité du strobe pour Pod 4
- C 32 – Synchronisation au C 8 Master

## Mode 5 (Occupe 16 canaux DMX™ Le Commutateurs Dip # 12 Régclés à ON, de la Droite Seulement

- C 1 – Effet Chase
- C 2 – Effet Fondu de Couleur
- C 3 – Effet Couleur Mixte
- C 4 – Modulation Par Audio, Activé Par Le So  
(3 Bandes Lent ou 4 Bandes Rapide)
- C 5 – Flash Tous, Activé Par Le Son
- C 6 – Flash Par Paires, Activé Par Le Son
- C 7 – Chase Par Audio, Activé Par Le Son
- C 8 – Modulation Par Audio, Activé Par Le Son  
(3 Bandes Lent ou 4 Bandes Rapide)
- C 9 – Intensité pour Pod 1
- C 10 – Couleur pour Pod 1
- C 11 – Intensité pour Pod 2
- C 12 – Couleur pour Pod 2
- C 13 – Intensité pour Pod 3
- C 14 – Couleur pour Pod 3
- C 15 – Intensité pour Pod 4
- C 16 – Couleur pour Pod 4

# LP-LED Mounting Instructions for Tripod Speaker Stand

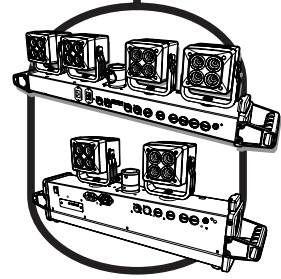

1. Fully extend the tripod legs for maximum stability.
2. Position the LP-LED unit/s at desired positions on poles and use thumb screws and locking pins to help secure position.
3. Extend the Speaker Tripod pole to desired height and use the locking pin and the thumb screws to help secure the position.

1. Déployez complètement les pieds du trépied pour une stabilité maximale.
2. Positionnez les unités LP-LED aux positions désirée sur les poteaux et utilisez des vis à oreilles et des goupilles de verrouillage pour aider à sécuriser la position.
3. Déployez le poteau du trépied du haut-parleur à la hauteur désirée et utilisez la goupille de verrouillage et les vis à oreilles pour maintenir la position.



\* LP-LED4X shown

\* LP-LED4X illustré

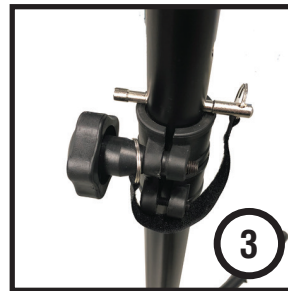
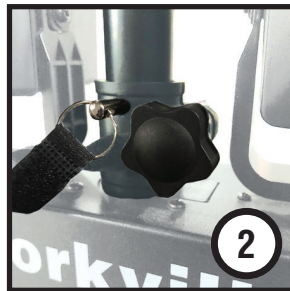

## IMPORTANT

**ALWAYS** use the speaker stand on a flat, level surface to ensure stability.  
The speaker stand must have sufficient load capacity.

## IMPORTANT

**Utiliser TOUJOURS** le pied d'enceinte sur une surface plane pour assurer la stabilité.  
Le pied d'enceinte doit avoir une capacité de charge suffisante.

**REAL Gear.**  
**REAL People.**

Canada  
Voice: (905) 837-8481  
Fax: (905) 837-8746

U.S.A.  
Voice: (716) 297-2920  
Fax: (716) 297-3689



[www.yorkville.com](http://www.yorkville.com)

Yorkville Sound  
550 Granite Court  
Pickering, Ontario  
L1W-3Y8 CANADA

Yorkville Sound Inc.  
4625 Witmer Industrial Estate  
Niagara Falls, New York  
14305 USA

# LP-LED\_X Convenience Power Receptacle

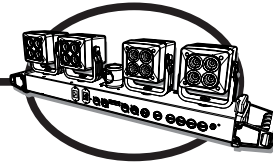

The LP-LED2X and LP-LED4X provide a convenience outlet which can minimize wiring and improve overall safety when used properly. Please carefully read all of the important safety tips shown below for long and safe use of your lighting equipment.

## IMPORTANT

1. Do not overload the convenience outlet. Make sure power drawn from the first outlet does not exceed the limits shown on the chassis. Some acceptable combinations are shown below.

Four LP-LED4X LP-LED4X ··· LP-LED4X ··· LP-LED4X ··· LP-LED4X

Three LP-LED4X and two LP-LED2X LP-LED4X ··· LP-LED4X ··· LP-LED4X ··· LP-LED2X ··· LP-LED2X

Two LP-LED4X and four LP-LED2X LP-LED4X ··· LP-LED4X ··· LP-LED2X ··· LP-LED2X ··· LP-LED2X ··· LP-LED2X

One LP-LED4X and six LP-LED2X LP-LED4X ··· LP-LED2X ··· LP-LED2X ··· LP-LED2X ··· LP-LED2X ··· LP-LED2X ··· LP-LED2X

Seven LP-LED2X LP-LED2X ··· LP-LED2X ··· LP-LED2X ··· LP-LED2X ··· LP-LED2X ··· LP-LED2X ··· LP-LED2X

2. Always inspect the cords and plugs before use. Do not use outlets or cords that have exposed wiring, are worn or damaged. Replace electrical cords that have worn or damaged insulation and remember to pull the plug, not the cord to extend the life of the cord itself.
3. The AC supply cord should be routed so that it is unlikely that it will be damaged. Protect the power cord from being walked on or pinched. If the AC supply cord is damaged DO NOT OPERATE THE UNIT. To completely disconnect this apparatus from the AC Mains, disconnect the power supply cord plug from the AC receptacle. The mains plug of the power supply cord shall remain readily operable. Unplug this apparatus during lightning storms or when unused for long periods of time. Route cords away from traffic to avoid tripping hazards and unnecessary wear on the power cord.
4. Never Break Off the Third Prong on a Plug. Replace broken 3-prong plugs and make sure the third prong is properly grounded.
5. Keep line cords away from heat, water and oil. They can damage the insulation and create a shock hazard.
6. Do not tie cords in tight knots. Knots can cause short circuits and shocks. Loop the cords or use a twist lock plug.
7. Be aware that unusually warm or hot outlets or cords may be a sign that an unsafe wiring condition exists. Unplug any cords or extension cords from these outlets and do not use until a qualified electrician has checked the wiring.

**REAL Gear.**  
**REAL People.**

Canada  
Voice: (905) 837-8481  
Fax: (905) 837-8746

U.S.A.  
Voice: (716) 297-2920  
Fax: (716) 297-3689



[www.yorkville.com](http://www.yorkville.com)

Yorkville Sound  
550 Granite Court  
Pickering, Ontario  
L1W-3Y8 CANADA

Yorkville Sound Inc.  
4625 Witmer Industrial Estate  
Niagara Falls, New York  
14305 USA



# LP-LED\_X Convenience Power Receptacle

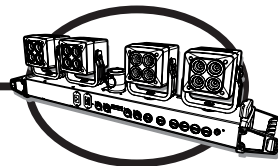

Les LP-LED2X et LP-LED4X proposent une prise de courant de commodité qui peut réduire le câblage et accroître la sécurité générale lorsqu'elle est utilisée correctement. Veuillez lire attentivement tous les conseils de sécurité importants indiqués ci-dessous pour une utilisation prolongée et sécuritaire de votre équipement d'éclairage.

## IMPORTANT

1. Ne surchargez pas la prise de courant de commodité. Assurez-vous que la puissance tirée de la première prise ne dépasse pas les limites indiquées sur le châssis. Quelques combinaisons acceptables sont présentées ci-dessous.

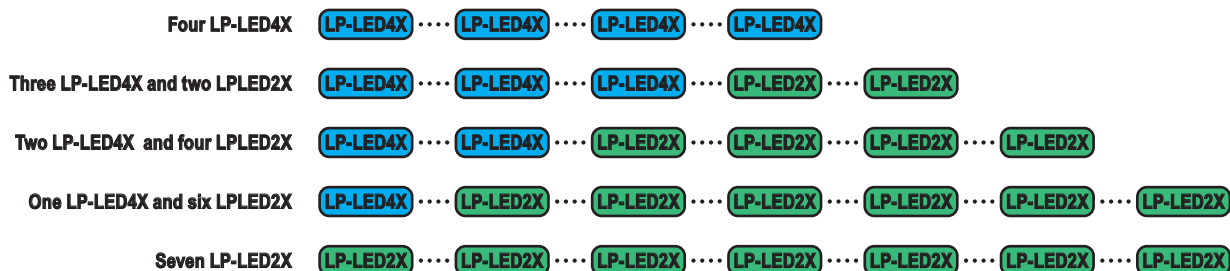

2. Inspectez toujours les cordons et les prises avant de les utiliser. N'utilisez pas de prises ou de cordons dont le câblage est exposé, usé ou endommagé. Remplacez les cordons électriques dont l'isolation est usée ou endommagée et pour prolonger la durée de vie du cordon lui-même tirer sur la fiche, et non sur le cordon.
3. Le cordon d'alimentation CA doit être acheminé de manière à ce qu'il soit peu probable qu'il soit endommagé. Protégez le cordon d'alimentation pour qu'il ne soit pas piétiné ou pincé. NE PAS FAIRE FONCTIONNER L'APPAREIL si le cordon d'alimentation est endommagé. Pour déconnecter complètement cet appareil du secteur, débranchez la fiche du cordon d'alimentation de la prise de courant. La fiche du cordon d'alimentation doit rester facilement utilisable. Débranchez cet appareil pendant les orages ou lorsqu'il n'est pas utilisé pendant de longues périodes. Acheminez les cordons d'alimentation à l'écart de la circulation pour éviter les risques de trébuchement et l'usure inutile du cordon.
4. Ne coupez jamais la troisième broche d'une fiche. Remplacez les fiches à 3 broches endommagées et assurez-vous que la troisième broche est correctement mise à la terre.
5. Gardez les cordons d'alimentation éloignés de la chaleur, de l'eau et de l'huile. Ils peuvent endommager l'isolation et créer un risque de choc.
6. Ne pas attacher les cordons en nœuds serrés. Les nœuds peuvent provoquer des courts-circuits et des chocs. Bouclez les cordons ou utilisez une fiche à verrou tournant.
7. Notez que des prises ou des cordons anormalement chauds peuvent être un signe d'une condition de câblage dangereuse. Débranchez tout cordon ou rallonge de ces prises et ne les utilisez pas avant qu'un électricien qualifié n'ait vérifié le câblage.

**REAL Gear.**  
**REAL People.**



Canada  
Voice: (905) 837-8481  
Fax: (905) 837-8746

U.S.A.  
Voice: (716) 297-2920  
Fax: (716) 297-3689

[www.yorkville.com](http://www.yorkville.com)

Yorkville Sound  
550 Granite Court  
Pickering, Ontario  
L1W-3Y8 CANADA

Yorkville Sound Inc.  
4625 Witmer Industrial Estate  
Niagara Falls, New York  
14305 USA





# Two & Ten Year Warranty

## Unlimited Warranty

Yorkville's two and ten-year unlimited warranty on this product is transferable and does not require registration with Yorkville Sound or your dealer. If this product should fail for any reason within two years of the original purchase date (ten years for the wooden enclosure), simply return it to your Yorkville dealer with original proof of purchase and it will be repaired free of charge. This includes all Yorkville products, except for the YSM Series studio monitors, Coliseum Mini Series and TX Series Loudspeakers.

Freight charges, consequential damages, weather damage, damage as a result of improper installation, damages due to exposure to extreme humidity, accident or natural disaster are excluded under the terms of this warranty. Warranty does not cover consumables such as vacuum tubes or par bulbs. See your Yorkville dealer for more details. Warranty valid only in Canada and the United States.

## Garantie Illimitée

La garantie illimitée de deux et dix ans de ce produit est transférable. Il n'est pas nécessaire de faire enregistrer votre nom auprès de Yorkville Sound ou de votre détaillant. Si, pour une raison quelconque, ce produit devient défectueux durant les deux années qui suivent la date d'achat initial (dix ans pour l'ébénisterie), retournez-le simplement à votre détaillant Yorkville avec la preuve d'achat original et il sera réparé gratuitement. Ceci inclus tous les produits Yorkville à l'exception de la série de moniteurs de studio YSM, la mini série Coliseum et de la série TX.

Les frais de port et de manutention ainsi que les dommages indirects ou dommages causés par désastres naturels, extrême humidité ou mauvaise installation ne sont pas couverts par cette garantie. Cette garantie ne couvre pas les produits consommables tels que lampe d'amplificateur ou ampoules "PAR". Voir votre détaillant Yorkville pour plus de détails. Cette garantie n'est valide qu'au Canada et aux États Unis d'Amérique.

**REAL Gear.  
REAL People.**



**Canada U.S.A.**

Voice: (905) 837-8481 Voice: (716) 297-2920  
Fax: (905) 837-8746 Fax: (716) 297-3689

[www.yorkville.com](http://www.yorkville.com)

Yorkville Sound Yorkville Sound Inc.  
550 Granite Court 4625 Witmer Industrial Estate  
Pickering, Ontario Niagara Falls, New York  
L1W-3Y8 CANADA 14305 USA

Printed in Canada



**WEB: [www.yorkville.com](http://www.yorkville.com)**

**WORLD HEADQUARTERS**

**CANADA**

**Yorkville Sound Limited**  
550 Granite Court  
Pickering, Ontario  
L1W 3Y8 CANADA

Voice: 905-837-8481  
Fax: 905-837-8746

**U.S.A.**

**Yorkville Sound Inc.**  
4625 Witmer Industrial Estate  
Niagara Falls, New York  
14305, USA

Voice: 716-297-2920  
Fax: 716-297-3689

**Quality and Innovation Since 1963**  
Printed in Canada